

結線図

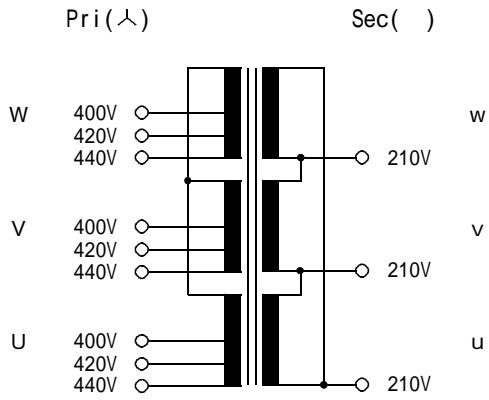

仕 様	
形 式	3K10K-42
相 数	三相 複巻
周 波 数	50/60Hz
容 量	10KVA
一 次 電 圧	400-420-440V
二 次 電 圧	210V
二 次 電 流	27.5A
定 格	連 続
試 験 電 圧	P:4KV S:2KV / min
絶 縁 種 別	H 種
総 重 量	約95kg
適 用 規 格	JEC-2200

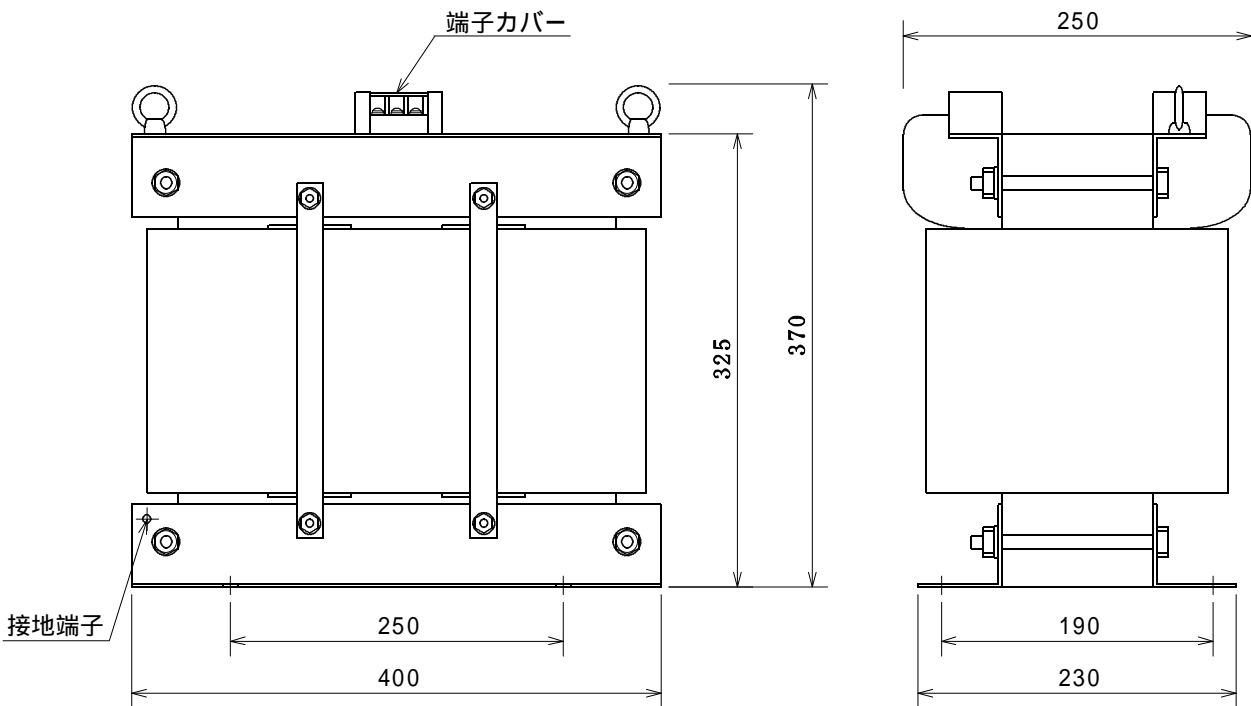
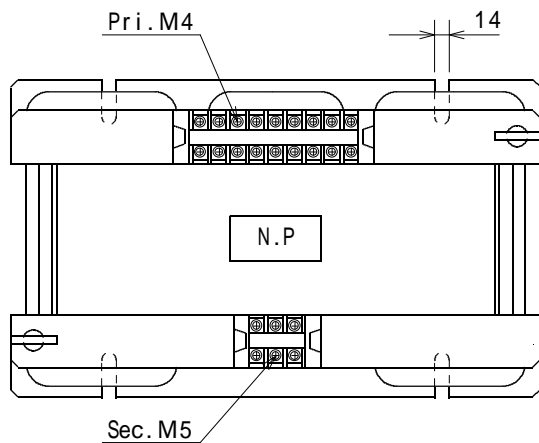

承認	製 図	訂 正	図 番	2017年 5月	乾 式 変 圧 器 外 形 図
				3K10K-42	