

結線図

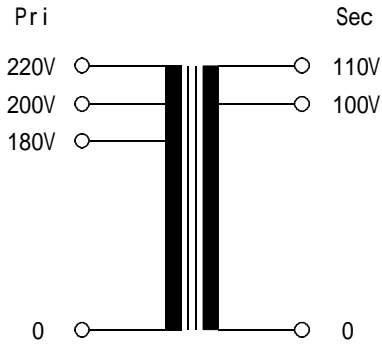

仕 様	
形 式	KS300-21
相 数	単相 複巻
周 波 数	50/60Hz
容 量	300VA
一次電圧	180-200-220V
二次電圧	100-110V
二次電流	3A
定 格	連 続
試験電圧	2KV / min
絶縁種別	A 種
総 重 量	約5.3kg
規 格	JIS C-6436

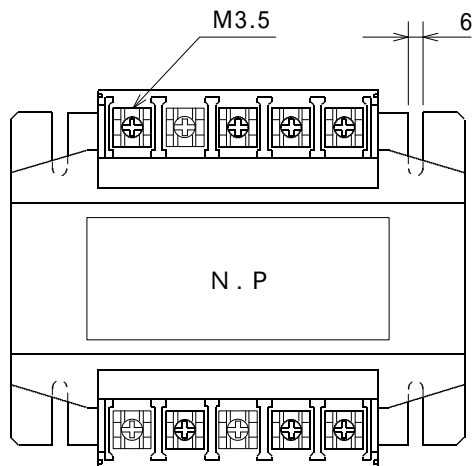

端子配置図

P	0	180V	200V	220V
S	0	100V	110V	

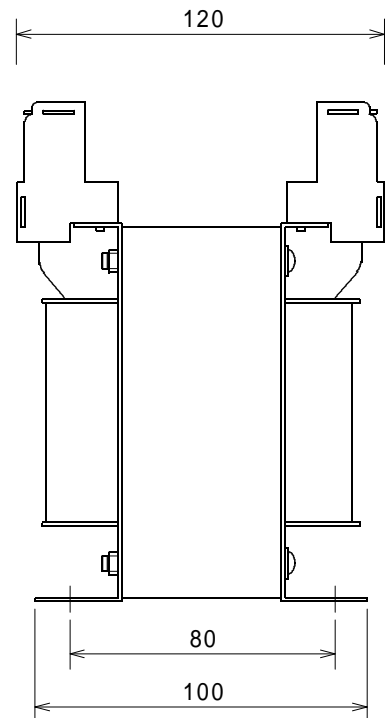
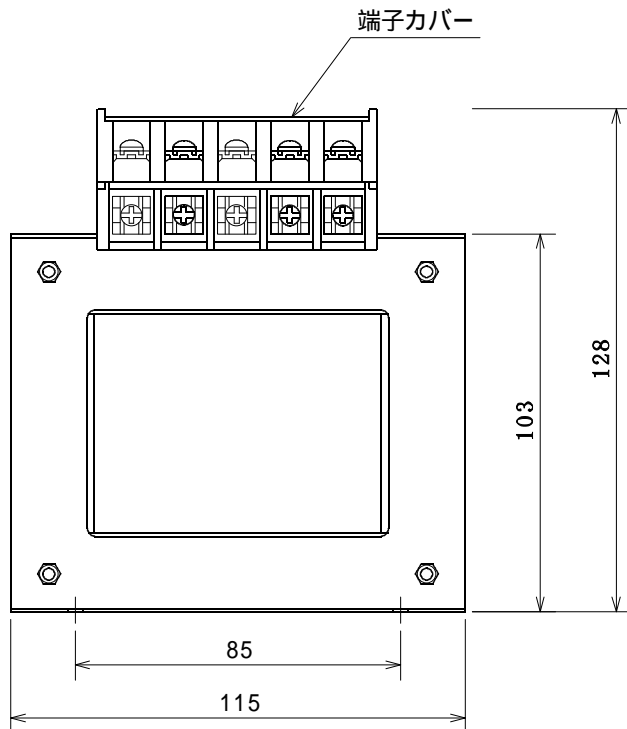

承認	製図		2017年 5月	乾式 変圧器 外形図
	訂正		KS300-21	
			図番	